

**Traitement des algies
rhumatologiques par l'utilisation
des Merveilleux Vaisseaux en
pratique de ville**



Dr Jean-Marc STÉPHAN

**Echanges Soulié de Morant Paris
Samedi 17 mars 2007**

- Protocole standardisé
- Pas de traitement spécifique et individualisé du patient.
- Essai ouvert de 77 observations cliniques
- Médecine de ville



La douleur rhumatologique selon la MTC



Les maladies → rupture d'équilibre entre le *Yin* et le *Yang*.

La douleur → ralentissement, voire stagnation de la circulation de l'énergie → Vent, Froid, Humidité, Chaleur

Les manifestations climatiques → énergies
perverses (*Xié*) pathologiques

→ pénètrent l'organisme humain.

→ Les différentes couches du corps sont
atteintes

Tableaux des "*Bi*" :

- "*Bi errant*" pour l'atteinte par le vent,
- "*Bi fixe* " ou "*douloureux* " par atteinte du froid,
- "*Bi humidité* "
- "*Bi chaleur* " .

Le *Bi* : étiologie → perturbation
énergie *Rong* et *Wei* et
pénétration d'énergie perverse
(*Xie*).



L'énergie *Rong* (*Rong Qi*) : énergie nourricière
yin

A partir du méridien de foie, → les méridiens
curieux *Dumai* et *Renmai*.



- L'énergie *Wei* (*Wei Qi*) est l'énergie défensive, *Yang*
- le couple des merveilleux vaisseaux *Dumai* et *Chongmai*

Energies perverses (*Xié*) → plusieurs voies de pénétration:

- *Luo* longitudinaux et méridiens principaux, les *jing bie*, *jing jin* et merveilleux vaisseaux

- *Luo* du *zutaiyang* (vessie) ou du *zushaoyang* (vésicule biliaire),

- *Feng Fu* (VG 16) + points *Shu* de vessie du dos.

le *Feng Fu* (VG 16)
+ points du rachis.

• *Chongmai* → *wei*

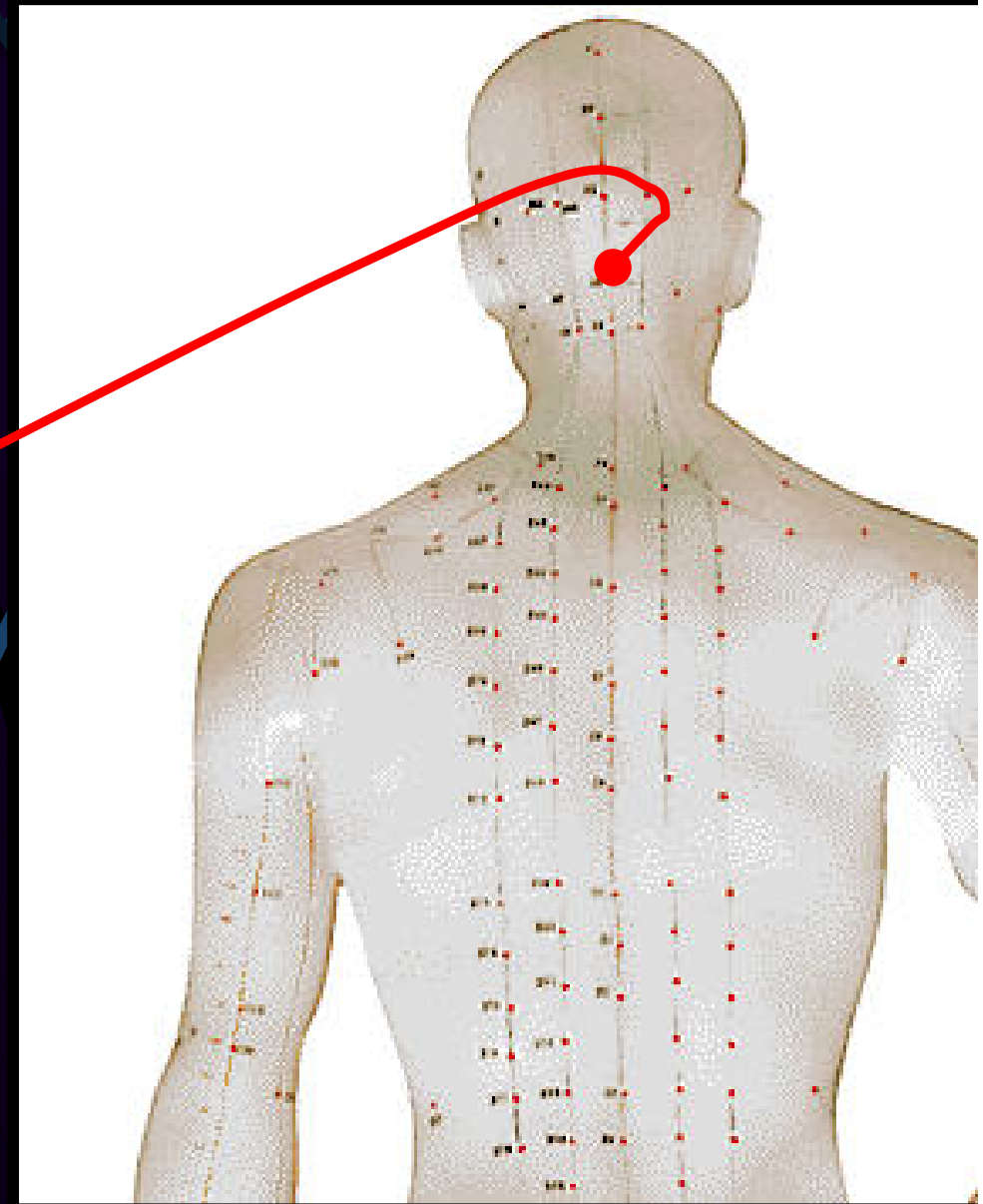

Le *Xie* → couches externes :

- première couche : *Taiyang* (IG-V)
- deuxième couche : *Shaoyang* (TR-VB)
- puis *Yangming* (GI-E).

TAIYANG

IG-----V

Superficie

SHAoyANG

TR-----VB

YANGMING

GI-----E

TAIYIN

P-----RP

JUEYIN

MC-----F

SHAoyIN

C-----R

Profondeur

Atteinte du *Taiyang* par :



- le *Feng* (vent), → raideur + douleurs du cou.
- Si Froid → douleurs, courbatures sur tout le corps + arthralgies
- *Taiyang* ↔ relié aux deux méridiens particuliers *Yang* :
 1. *Yangchiaomai* → *Shenmai* (V 62)
 2. *Dumai* → *Houxi* (IG 3).

Taiyang = pathologie
du rachis.

Xie vent-froid-humidité
→ ouvrir le *Dumai* et le
Yangchiaomai



Si *taiyang* dépassé
symptomatologie ++



→ *shaoyang* (deuxième niveau
énergétique atteint).

shaoyang → 2 voies de dérivation

- *daimai* → *Zulingqi* (VB41)

- *yangweimai* → *Waiguan* (TR 5).

Yang Ming = troisième niveau atteint.

- Atteinte des différents organes et entrailles si niveaux dépassés

The background features a complex geometric pattern of overlapping triangles and lines in shades of dark purple and black. The word "Méthode" is centered in a white, serif font.

Méthode

a) matériel

aiguilles de longueur variable et de diamètre compris entre 0,20 et 0,35 mm.

Un détecteur stimulateur → électroacupuncture.



b) Les points utilisés :

-V 62 (Shenmai),

-IG 3 (Houxi),

-TR5 (Waiguan),

-VB41 (Zulinqi),

-VB34 (Yanglingquan),

-VB39 (Xuanzhong),

EX-E-2; PC 15 : Huatuojiaji (HM21).

- Recherche du *deqi*
- aiguilles en place pendant 20 minutes



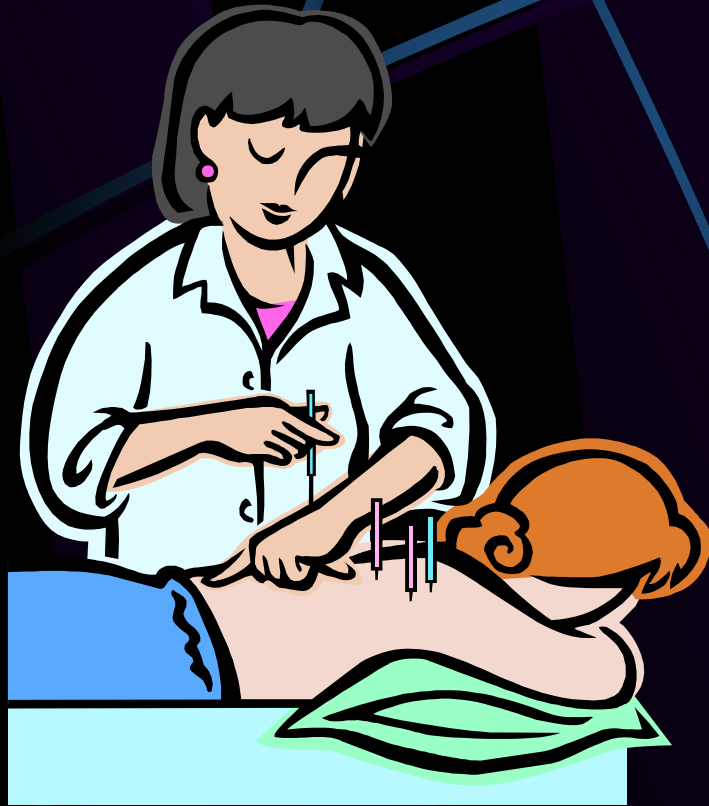

•HM 21 →
électroacupuncture.
2-5 hertz, en
alternance avec 100
hertz



Observations cliniques

Étiologie	N°	Age	Évolution	Radiographie	Autres Points utilisés	Guérison Amélior. Échec			Chronicité
						en nombre de séances			
Lombalgies	1	79	24 mois	lombarthrose			3		1/mois
	2	59	24 mois	lombarthrose			3		1/mois
	3	57	1 mois				2		1/mois
	4	66	8 jours	lombarthrose		1			
	5	69	2 mois	lombarthrose			2		1 / 2 mois
	6	74	7 jours	lombarthrose		1			
	7	42	15 jours			1			
	8	67	2 mois	pincement discal			3		1/ mois
	9	53	2 mois					4	
	10	39	7 jours			2	1		
	11	61	7 jours			2	1		
	12	34	7 jours	hémivertèbre. bascule pelvienne		2	1		
	13	80	12 mois	lombarthrose, coxarthrose			4		
	14	46	1 jour		yanagiya	1			
	15	29	7 jours			3	2		
	16	63	24 mois	lombarthrose			4		1/ mois

	17	48	1 mois			3	2		
	18	41	3 jours	hernie discale opérée		1			
	19	74	10 jours	lombarthrose		2	1		1/ mois
	20	64	1 mois	arthrose + canal lombaire étroit			4		1/mois
	21	17	7 jours			4	3		
Lombo- sciatique	22	25	15 jours			3	1		
	23	50	5 jours	lombarthrose		1			
	24	62	12 mois	lombarthrose			3		1/mois
	25	69	21 jours	lombarthrose				3	
	26	71	21 jours	lombarthrose			2		
	27	60	12 mois	lombarthrose			3		
	28	41	15 jours			2	1		
	29	51	6 mois	hernie discale	MTM				4
Lombo- cruralgies	30	46	7 jours	lombarthrose		2	1		
	31	48	3 jours	lombarthrose		2	1		
	32	57	3 jours	arthrose + pincement discal		2	1		
	33	58	4 jours	lombarthrose		2	1		
	34	82	24 mois	lombarthrose			3		1/mois
	35	85	12 mois	lombarthrose + tassement			3		1/mois
	36	70	1 mois	lombarthrose			3		
37	63	8 mois	lombarthrose			3			

Lombo-cruralgies	34	82	24 mois	lombarthrose			3		1/mois
	35	85	12 mois	lombarthrose + tassement			3		1/mois
	36	70	1 mois	lombarthrose			3		
	37	63	8 mois	lombarthrose			3		
	38	64	8 jours			2			
Sciatiques	39	39	7 jours					5	
	40	63	18 mois	hernie discale, canal étroit				4	
	41	33	4 mois	hernie discale		3	2		
Coxalgies	42	56	9 mois	coxarthrose			3		
	43	26	12 mois	coxarthrose	ahshi		4		1/mois
	44	64	12 mois	coxarthrose +			4		1/15 jours
				gonarthrose					
Gonalgies	45	59	24 mois		terre	3	2		
	46	72	24 mois	gonarthrose	ahshi		3		1/mois
Cervicalgies	47	54	2 mois				4		
	48	70	15 jours	cervicarthrose			2		
	49	61	30 jours				2		
	50	49	1 mois	cervicarthrose			3		
	51	54	24 mois	cervicarthrose				2	
	52	66	24 mois	cervicarthrose			4		1/mois
	53	83	24 mois	cervicarthrose			3		

Périarthrites Scapulo- Humérales	54	67	6 mois		MTM		4		<i>1/mois</i>
	55	48	1 mois		MTM	2			
	56	42	15 jours		MTM	1			
	57	61	15 jours			4	2		
	58	60	30 jours			4	3		
	59	32	7 jours		MTM	2	1		
	60	66	1 mois		MTM	2	1		
	61	53	1 mois	omarthrose	MTM		3		
	62	52	1 mois		MTM	3	2		
	63	46	.1 mois			4	2		
	64	63	8 mois	cervicarthrose			4		<i>1/mois</i>
	65	52	1 mois		MTM	2	1		
	66	70	12 mois	omarthrose	MTM		4		
	67	38	7 jours	cervicarthrose	MTM	2	1		
Polyarthralgies	68	65	12 mois	arthrose			4		
des <i>doigts</i>	69	56	8 mois	arthrose			3		
Épicondylites	70	56	15 jours		MTM	2			
	71	51	1 mois				2		
	72	36	1 mois		MTM	3			
	73	45	3 mois		MTM	5	4		
Névralgies	74	59	2 jours			1			
intercostales	75	88	12 mois	arthrose dorsale				5	
Polyarthrite	76	60	24 mois	résorption périostée, géodes			3		<i>1/mois</i>
Rhumatoïde	77	82	24 mois	anomalies typiques			4		1/15 jours



Commentaires sur le choix des points

1) shenmai

Le *Shenmai* (V 62) :
point maître du
Yangchiaomai

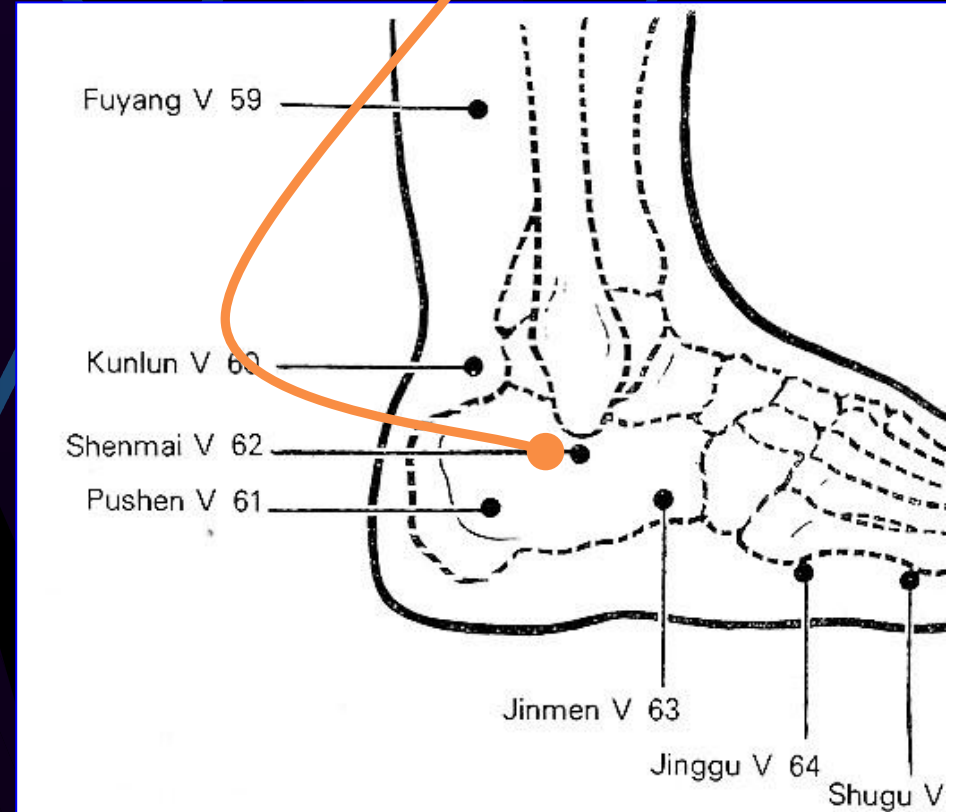

Si atteinte du *Yang Chiao Mai*, →
symptômes d'ordre rhumatologique
et neurologique (Bossy)

- *Taiyang* = méridien de défense
- L'énergie défensive "*Wei Qi*" y circule
→ protection contre *Xie*.
- *Yangchiaomai* → même rôle

2) *houxi*

- *Houxi* (IG 3) : point maître du *dumai* (Vaisseau Gouverneur).
- *Du Mai* couplé au *yangchiaomai*.

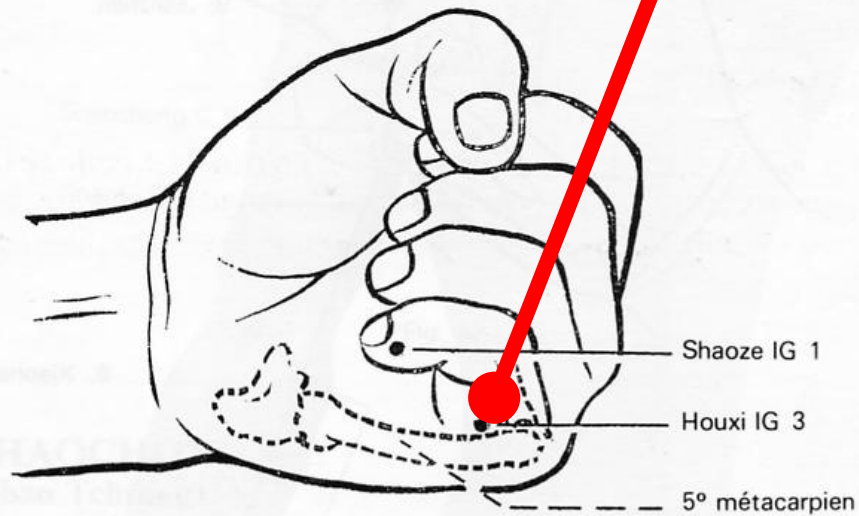

En cas d'atteinte du *Dumai* →
symptomatologie rhumatologique :

"- raideur et douleur de la colonne
vertébrale,

-contracture des membres.. Etc.. (Bossy).

• Ouvrir le *Du Mai* par 3IG →
désobstrue le grand méridien *Tai*
Yang



**Le *Houxi* : point privilégié
dans les lumbagos, les
lombo-sciatiques**

**Le *Houxi* (IG 3) : point
Yu, point « vent » →→
humidité**

- Rôle du *xie* de type humidité sur les os et les articulations.
- points "vent" pour chasser « l'humidité »

Feu, Chaleur Intestin
grêle
point *Jing* ou *King*

41VB 3 IG

Bois, Vent
Vésicule biliaire
point *Yu* ou *Iu*

34VB

Terre, Humidité
Estomac
point *Hé* ou *Ho*

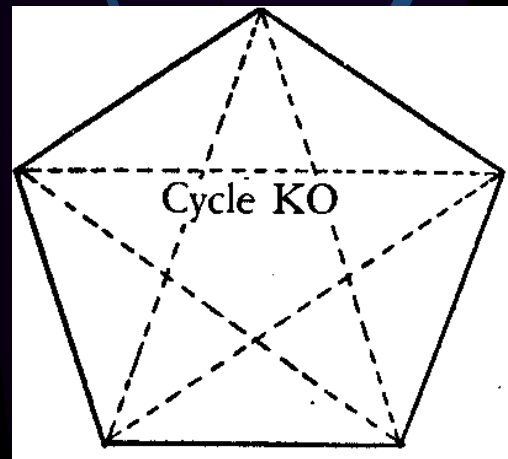

Eau, Froid
Vessie
point *Rong* ou *Iong*

Cycle
génération

Métal, Sécheresse
Gros intestin
point *Jing* ou
Ting

3) Waiguan

Le *Waiguan* (TR 5) : point maître du *Yangweimai* et le point *Lo* du *Zushaoyang*.

-

En cas d'atteinte du *yangweimai* →,
symptômes de la sphère
rhumatologique ou neurologique :

- « - névralgies en général,
- douleurs aux côtés du corps et à la poitrine,
- algie cervico-faciale, cervicalgies,, etc..

• *Yangweimai* → en dérivation sur le grand méridien *Shao Yang* (TR+VB)

• idem pour *Dai Mai*.

• *Waiguan* (TR 5) et le *Zulinqui* (VB 41) à ouvrir

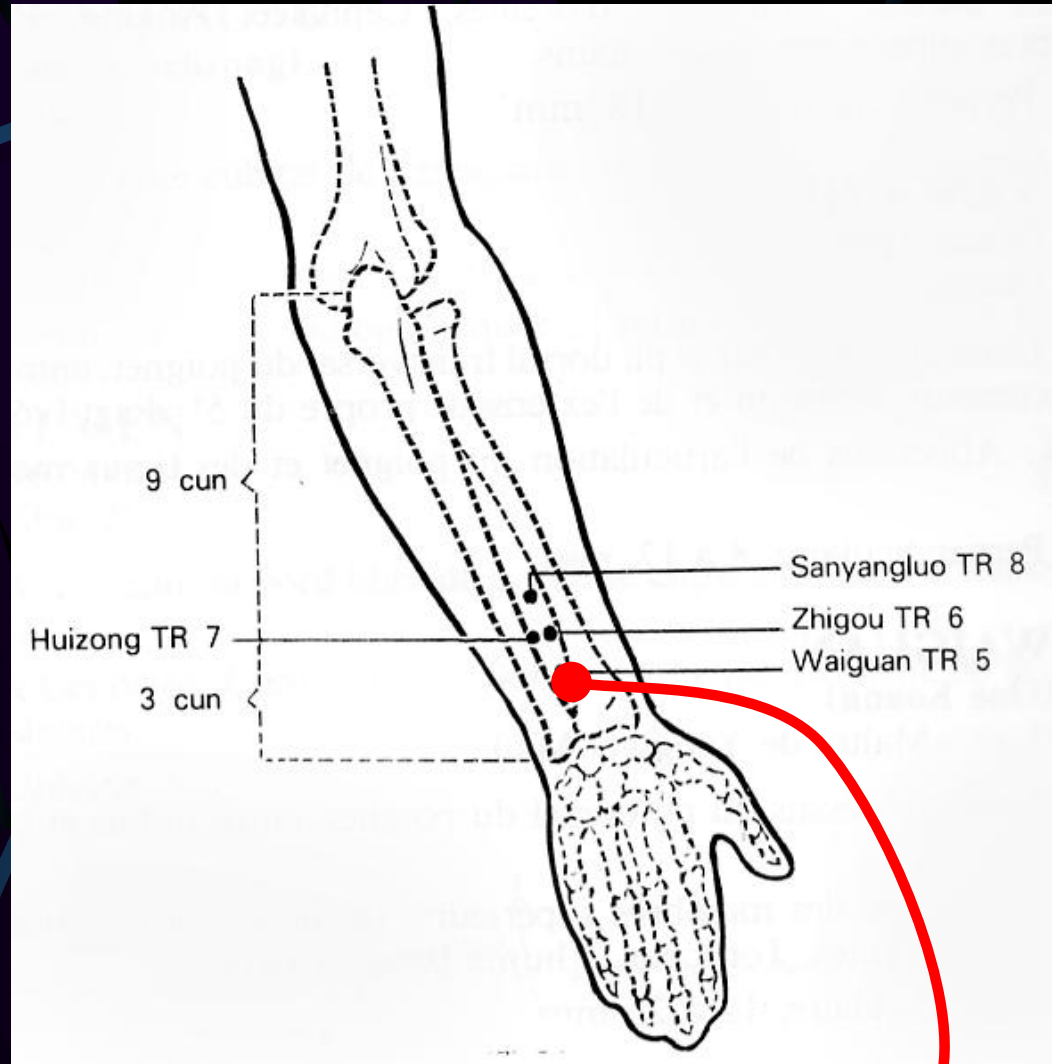

5 TR

Waiguan → atteintes du poignet, métacarpiennes + métacarpo-phalangiennes

- combat l'énergie perverse "vent -froid-humidité", rétablir le cours du *Rong Qi* et du *Wei Qi*,

• *Waiguan* = point *Luo* du *Shou Shao Yang*

Le *Lo* transversal \leftrightarrow TR \rightarrow MC

Le *Lo* longitudinal \leftrightarrow système
biao/li

4) Zulingqi

Le *Zulingqi* (VB41) :
point clef du *Dai Mai* =
vaisseau de ceinture



L'atteinte du *Dai Mai* → symptomatologie
rhumatologique et neurologique

" -arthralgies généralisées,

-douleurs erratiques (rhumatisme circulant de type
Feng) etc..

Le *Dai Mai* → dans les coxarthroses et dans les sciaticques de type L 5.

Le *Zulinqi* : 3ème point *Shu* antique (*iu*) du méridien *Zushaoyang*,

cycle *Ko* → 41VB
point vent → lutte contre l'humidité.

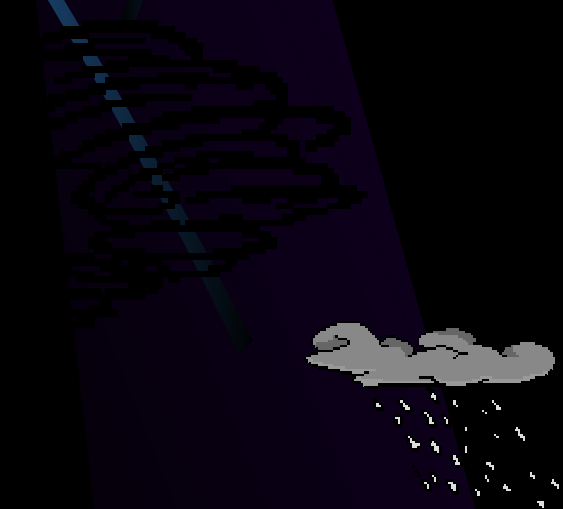

5) Yanglingquan

Le *Yanglingquan* (VB34) est le point "grande réunion" (*Hui*) des muscles et des tendons.



VB 34 → dans la gonalgie.

Soulié de Morant écrit dans les indications du *Yanglingquan* :
"faiblesse des muscles, ..

Intérêt donc du VB 34 dans
toute la pathologie neuro-
musculaire.



6) Xuanzhong

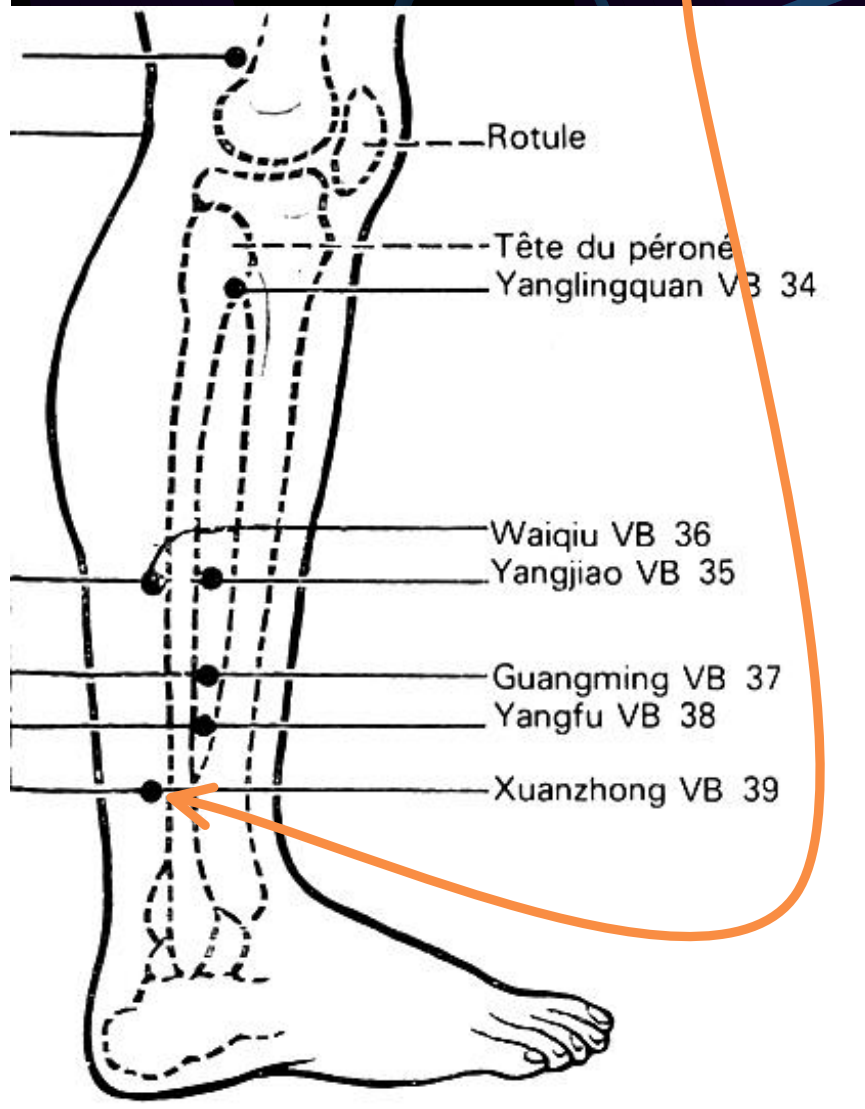

Le *Xuanzhong* (VB 39) :
point "grande réunion"
(*Hui*) des moëlles.

- 39VB (*Xuanzhong*) → arthrose, arthrite et ostéoporose.
- Point favorisant la consolidation osseuse et permettant la recalcification.
- *Xuanzhong* : point *Luo* de groupe des méridiens *Yang* des membres inférieurs.

7) Huatuojiaji

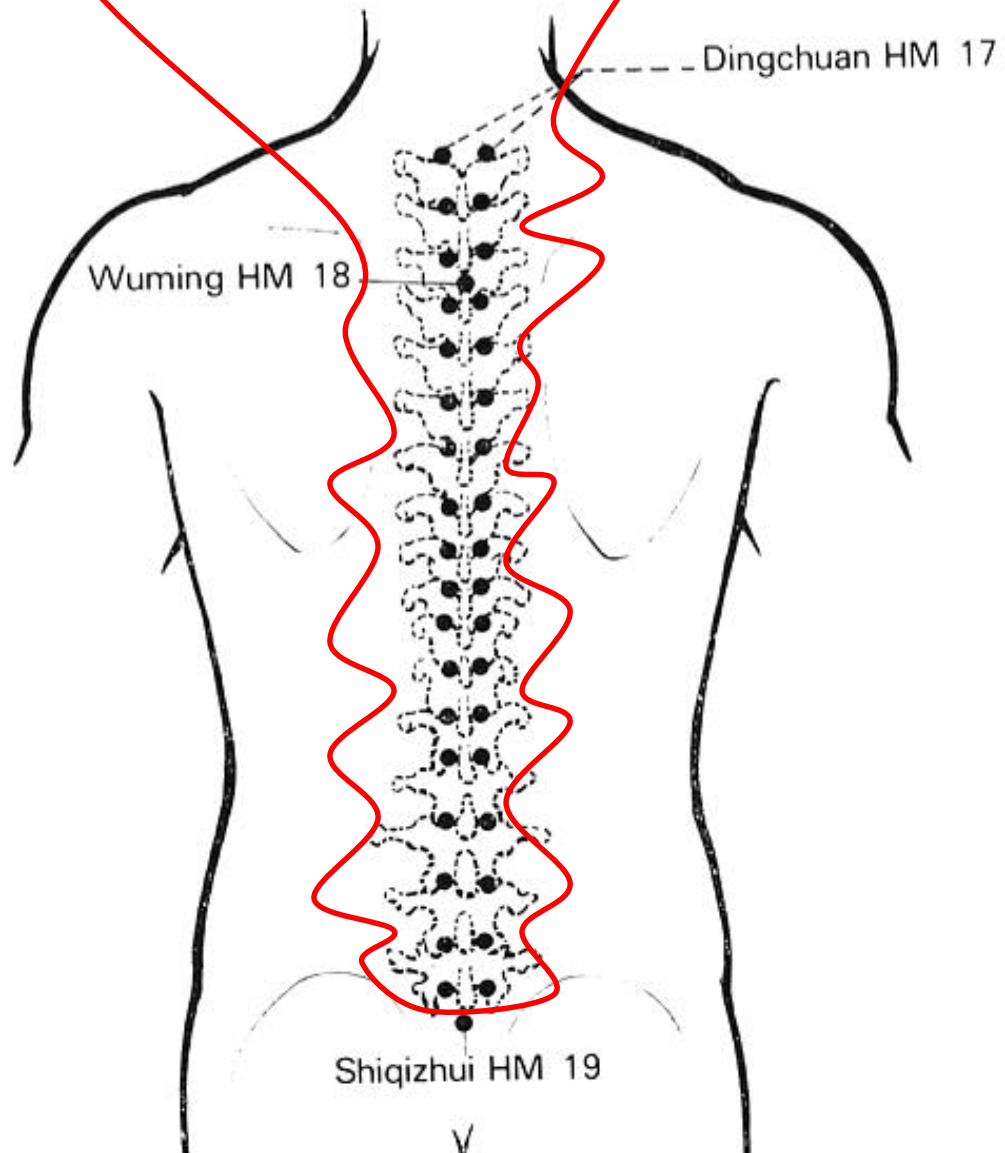

Les *Huatuojiaji* (HM 21) : points extraordinaires de la région cervico-dorso-lombaire , hors méridiens

Points locaux, points « centre-
douleur » == à comparer aux points
"Ahshi".

8) *Chevaucher les merveilleux vaisseaux et pourfendre le Xie*

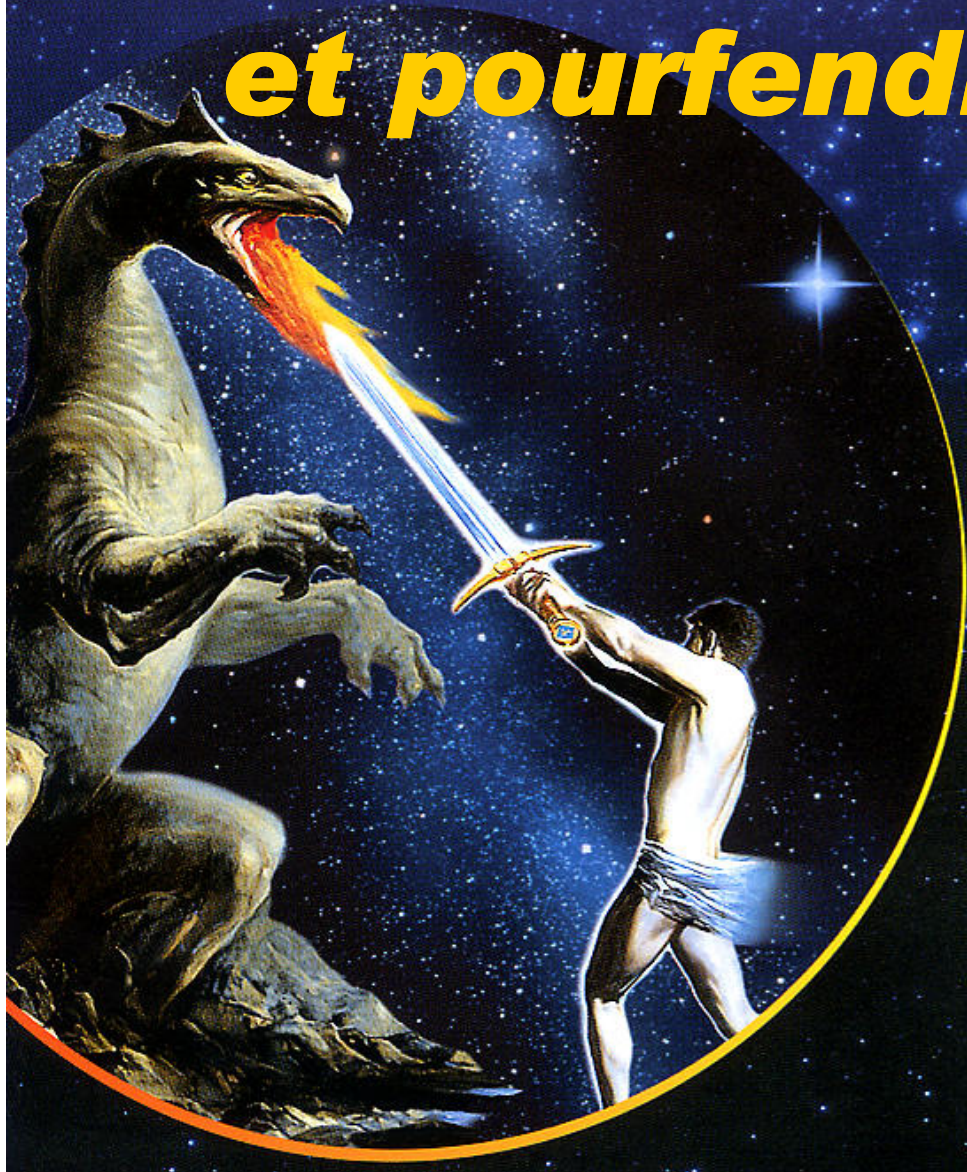

4 points choisis
sont les "
points- maîtres
" ou les points
d'ouverture de
méridiens
curieux.

- 66 points *Shu* antiques
- 8 points clefs des merveilleux vaisseaux
- puncturer les points d'ouverture des "*Qi Jing Ba Mai*" → contrôler et réguler directement le *Yin* et le *Yang*.

Les douleurs rhumatismales ↔ deux premiers niveaux énergétiques *Taiyang* et *Shaoyang* ↔ *Yangchiaomai*, *Dumai*, *yangweimai* et *Daimai*.

- *Dumai* → accélérateur du *Yang*.

- *Yangchiaomai* = régule méridiens *Yang* du membre inférieur.

- système ralentisseur du *Yang*: le *Daimai* et le *Yangweimai*.

- double système de freins et d'accélérateur: 5 TR et 41VB, 3IG et 62V.





- 2 points *Yu* "vent" : 3 IG et 41 VB
- 2 points *Lo* : 5 TR et 39 VB
- point "*Hé* " 34 VB lutte contre humidité
- *Huatuojiaji*, points "centre-douleur"

Schéma récapitulatif du mécanisme des entrées principales du Xié entraînant les algies rhumatologiques.

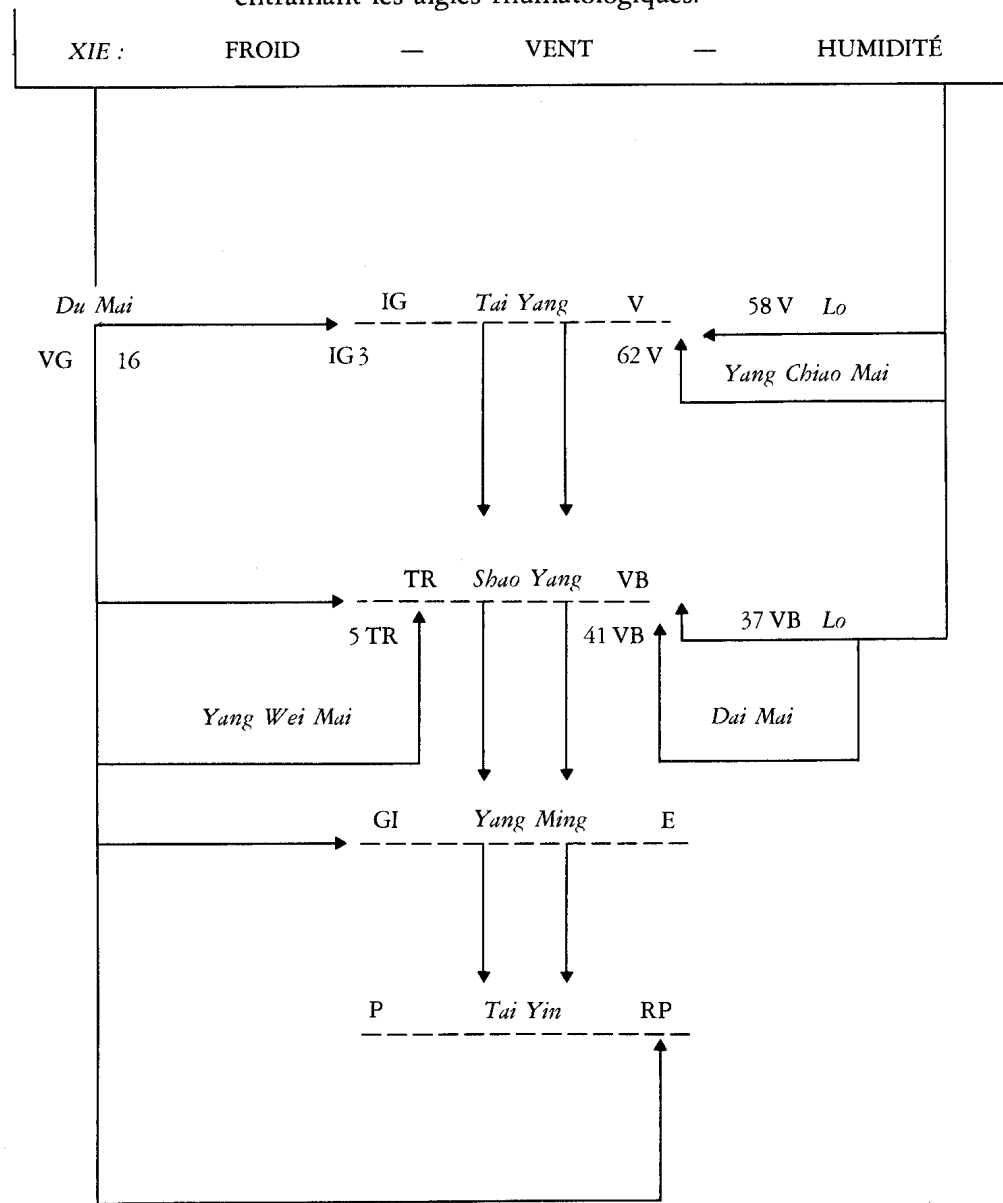

Chong Mai

V) Résultats

Étiologie	% guérison	Moyenne séances	% amélior.	Moyenne séances	% échecs	Moyenne séances
		Moyenne évolution		Moyenne évolution		Moyenne évolution
		Moyenne d'âge		Moyenne d'âge		Moyenne d'âge
Lombalgies	50%	2 séances 7 jours 49 ans	44%	3 séances 13 mois 68 ans	6%	4 séances 2 mois 53 ans
Lombo-sciatiques	54%	2 séances 12 jours 42 ans	31 %	3 séances 6 mois 64 ans	15 %	4 séances 100 jours 60 ans
Lombo-cruralgies	56%	2 séances 5 jours 55 ans	44%	3 séances 11 mois 75 ans	0%	
Sciatiques	33 %	3 séances 4 mois 33 ans	0%		66%	5 séances 18 mois 51 ans
Coxalgies	0%		100%	4 séances 11 mois 49 ans	0%	
Gonalgies	50%	3 séances 24 mois 59 ans	50%	3 séances 24 mois 72 ans	0%	

Cervicalgies	0%		86%	3 séances 9 mois 64 ans	14%	2 séances 24 mois 54 ans
Périarthrites scapulo- humérales	71 %	3 séances 21 jours 50 ans	29%	4 séances 7 mois 62 ans	0%	
Polyarthralgies des doigts	0%		100%	4 séances 10 mois 60 ans	0%	
Épicondylites	75%	3 séances 45 jours 46 ans	25%	2 séances 30 jours 51 ans	0%	
Névralgies intercostales	50%	1 séance 2 jours 59 ans	0%		50%	5 séances 12 mois 88 ans
Polyarthrite rhumatoïde	0%		100%	4 séances 24 mois 71 ans	0%	

Étiologie	% guérisons	% améliorations	% échecs
Algies rachis lombaire Algies membres inférieurs	48%	41%	11 %
Algies rachis cervical Algies membres supérieurs	48%	48%	4%
Algies rachis dorsal Autres pathologies rhumatismales	25%	50%	25%

Protocole standard avec utilisation d'autres points		
Guérisons	Améliorations	Échecs
46,75 %	44,15 %	9,10%

Protocole pur sans utilisation d'autres points		
Guérisons	Améliorations	Échecs
40,67 %	49,15 %	10,16 %

VII) Conclusion

**Efficacité d'un protocole standard,
applicable à chaque patient.**

Utilisation régulière
dans mon service de
consultations avec
d'excellents
résultats.

